

TLOUŠTKA	OMITKA			SÁDROKARTON	
	105	125	145	100	125
TLOUŠTKA HOTOVÉ STĚNY	105	125	145	100	125
VNITŘNÍ ULOŽENÍ	69	89	89	54	69
MAXIMÁLNÍ TLOUŠTKA DVEŘÍ	43	43	43	40	43

SAMOSTATNÉ KŘÍDLO				DVOJITÉ KŘÍDLO					
JMENOVITÁ SVĚTLOST		N.	PANEL		JMENOVITÁ SVĚTLOST		N.	PANEL	
L x H*			Lp x Hp		L x H*			Lp x Hp	
600x2000 600x2100	1	615	H*-5		1200x2000 1200x2100	2	615	H*-5	
700x2000 700x2100	1	715	H*-5		1400x2000 1400x2100	2	715	H*-5	
800x2000 800x2100	1	815	H*-5		1800x2000 1800x2100	2	815	H*-5	
900x2000 900x2100	1	915	H*-5		1800x2000 1800x2100	2	915	H*-5	
1000x2000 1000x2100	1	1015	H*-5		2000x2000 2000x2100	2	1015	H*-5	
1100x2000 1100x2100	1	1115	H*-5		2200x2000 2200x2100	2	1115	H*-5	
1200x2000 1200x2100	1	1215	H*-5		2400x2000 2400x2100	2	1215	H*-5	

* ROZMĚRY, KTERÉ JE TŘEBA OVĚŘIT PŘED MĚŘENÍM DVEŘÍ

PŘÍSLUŠENSTVÍ PRO MONTÁŽ DVEŘÍ

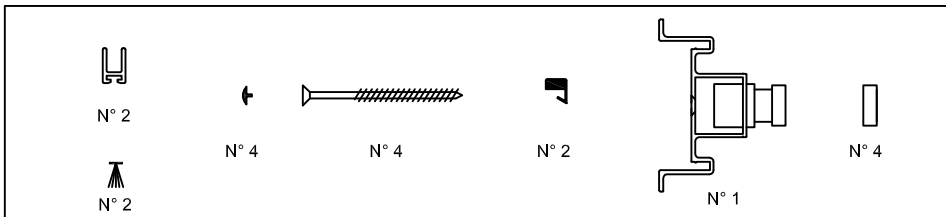
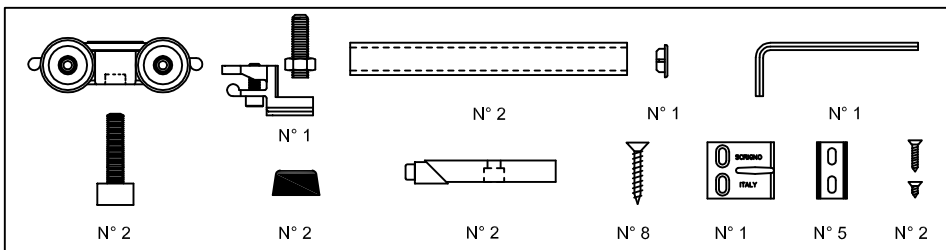

VODOROVNĚ REZY

STAVEBNÍ POUZDRO S JEDINÝM KŘÍDLEM „OMITKA“

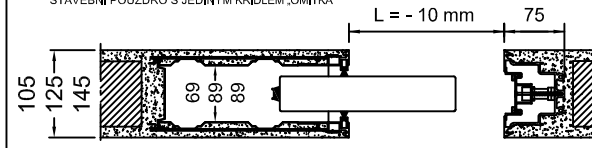

STAVEBNÍ POUZDRO S JEDINÝM KŘÍDLEM „SÁDROKARTON“

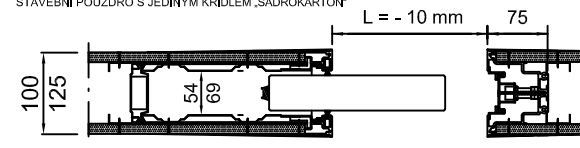

JEDINÉ KŘÍDLO SE SKUTEČNOU SVĚTLOSTÍ PRŮCHODU = JMENOVITÁ SVĚTLOST - 10mm.

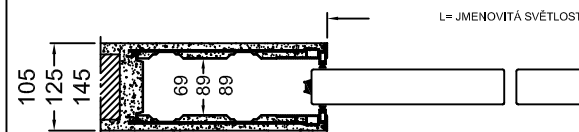

STAVEBNÍ POUZDRO S DVOJITÝM KŘÍDLEM „OMITKA“

SVISLÉ REZY

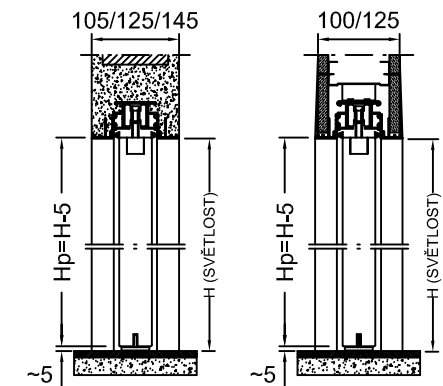

STAVEBNÍ POUZDRO „OMITKA“

STAVEBNÍ POUZDRO „SÁDROKARTON“

Publikované údaje jsou pouze orientační a firma SCRIGNO S.p.A. Unipersonale odmítá jakoukoliv odpovědnost za uvedené nepřesnosti, způsobené chybami tisku, přeplisu nebo jakoukoliv jinou příčinou a vyhrazuje si právo na provedení změn, jejichž cílem je zlepšit výrobky, a to bez jakéhokoli předchozího upozornění. Úplná i částečná reprodukce je ze zákona přísně zakázána.

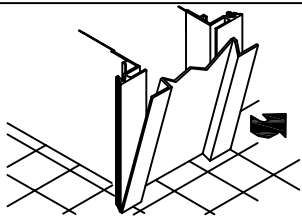

PO UKONČENÉM ZRÁNÍ OMÝTEŽ ODLOŽTE KRYCÍ MASKY A VNITŘNÍ ROZPĚRKY Z POLYSTYRENU. DŮKLADNĚ VYČISTĚTE VNITŘEK KAPSY.

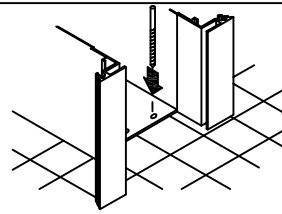

DLE POTŘEBY PŘEJDĚTE OTVORY PRO UPEVNĚNÍ VODIČHO NOSU VRTÁKEM Ø 3, PŘÍPEVNĚTE VODIČÍ NOS S POUŽITÍM ŠROUBŮ 4,2 x 9,5. KDYBY BYLA KAPSA NAMONTOVÁNA POD ÚROVŇÍ PODLAHY, POUŽIJTE PODLOŽKY Z VÝBAVY, A V TOMTO PŘÍPADĚ POUŽIJTE ŠROUBY 4,2 x 19.

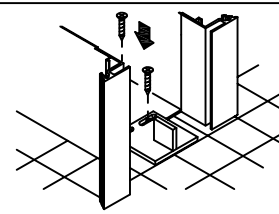

PŘÍPEVNĚTE GUMOVÉ DORAZY NA ZADNÍ STRANU DVEŘÍ.

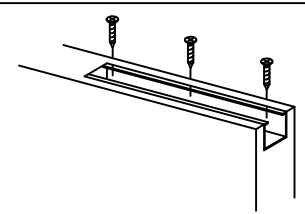

PŘÍPEVNĚTE ZÁVĚSNÉ TRMENY O DVEŘĚ ŠROUBY 4 x 30. ZKONTROLUJTE, ZDA ŠROUBY NEBRÁNÍ PŘECHODU TRMENŮ.

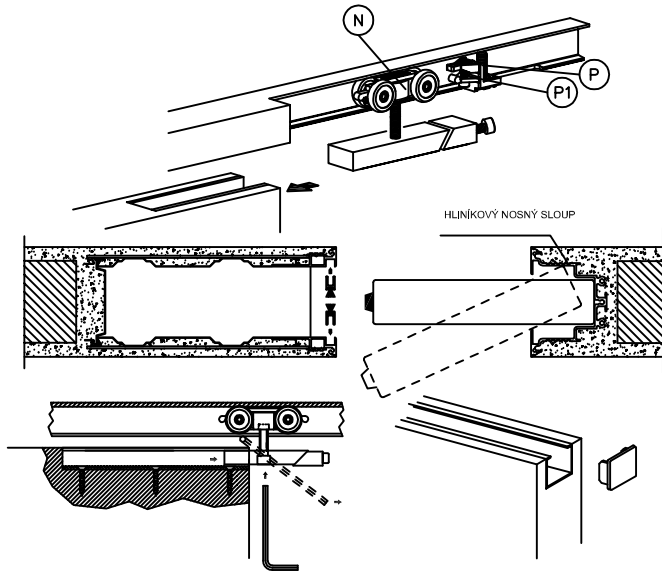

VLOŽTE DO VEDENÍ VOZÍKY (N) POSUVU A DORAZ (P).
 UCHYŤTE DVEŘĚ O PŘEDNÍ VOZÍK A ZATLAČTE KŘÍDLO DOVNITŘ DORAZOVÉHO NOSNÉHO SLOUPU.
 VLOŽTE ZADNÍ TRMEN A NASTAVTE POSUV.
 PRO VÝŠKOVÉ NASTAVENÍ KŘÍDLA ČÁSTEČNĚ VYVLEČTE TRMEN A PŘEVEDETE NASTAVENÍ PROSTŘEDNÍM ŠROUBU (PRO VYVLEČENÍ TRMENE POUŽIJTE INBUSOVÝ KLÍČ). PO PŘÍVEDENÍ VŠECH NASTAVENÍ ZASUŤTE KRYTKU DO PŘEDNÍ ČÁSTI DVEŘÍ.
 PROSTŘEDNÍM ŠROUBU (P1) NASTAVTE UCHYCENÍ DVEŘÍ NA DORAZU.
 VLOŽTE DRŽÁK KARTÁČKŮ DO PŘÍSLUŠNÝCH ULOŽENÍ A DLE POTŘEBY ZAJISTĚTE AKRYLOVÝM LEPIDLEM (NEPOUŽÍVEJTE SILIKON).

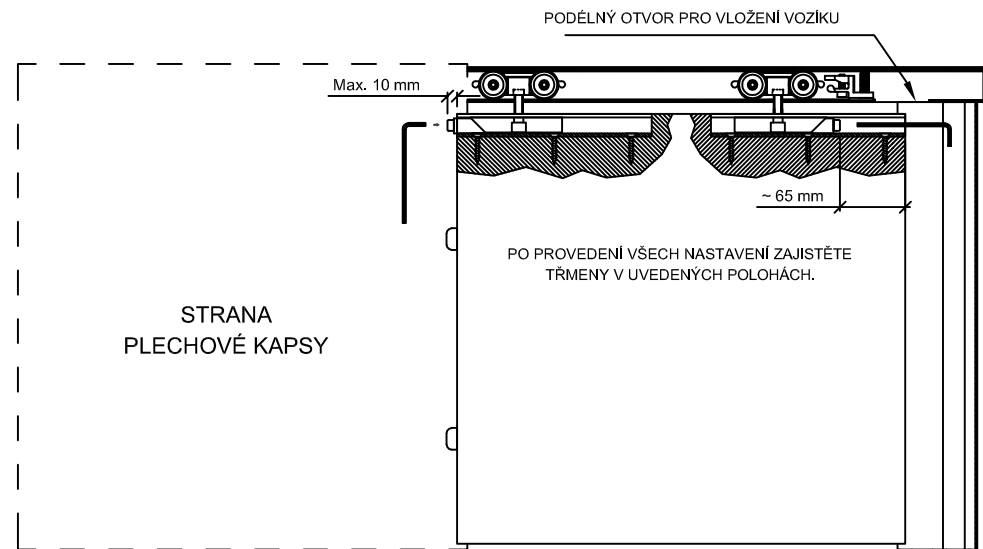

DLE POTŘEBY VÝŠKOVĚ PŘÍZPUSOBE DVA HLINÍKOVÉ PROFILY. VLOŽTE DORAZ A NASTAVTE RAPID-BLOCK. UPEVNĚTE ŠROUBY 4,5 x 60.

VLOŽTE PODLOŽKY RAPID-BLOCK Z VÝBAVY.

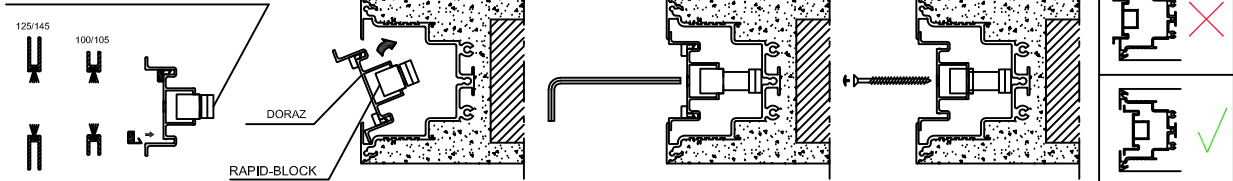

LAKOVÁNÍ: PROFILY LZE LAKOVAT BĚŽNÝMI BARVAMI NA ZEĎ. DOPORUČUJE SE VŠAK PŘEDEM APLIKOVAT JEDNŮ VRSTVU ZÁKLADNÍHO NÁTĚRU (NAPŘ. CEMENTIT, AKRYLOVÝ NÁTĚR APOD.).